

CONNETTORI PRE-CABLATI PER BOBINE ELETTRICHE

DIN 43650 - FORMA A

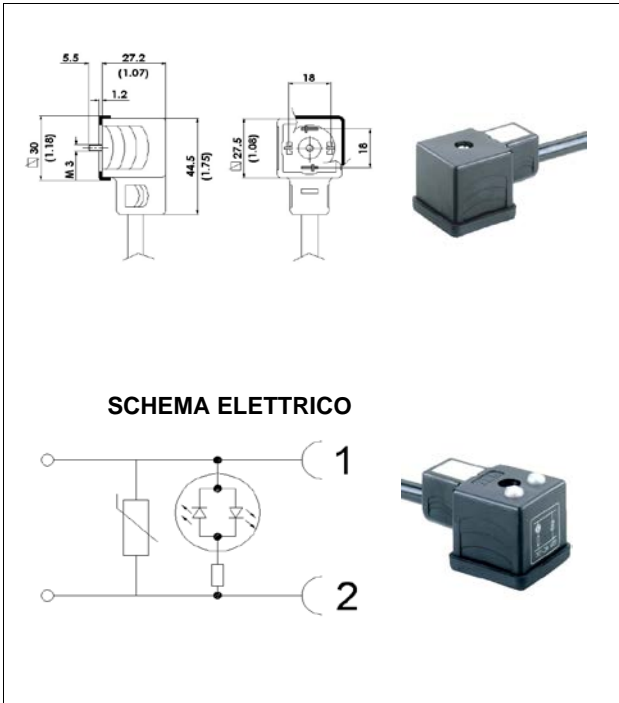

CONNETTORE DA 30 mmt - DISTANZA CONTATTI 18 mmt *con cavo co-stampato*

TIPO CONTATTO: saldato

DISTANZA CONTATTI: 18 mm

NUMERO POLI: 2 poli + 2 terre H6/H12 (doppia terra)
3 poli + terra H6 o H12

TIPO DI CAVO STANDARD: PVC H05VVF (*altri cavi su richiesta*)

LUNGHEZZA CAVO STANDARD: 1 - 2 - 5 m (*altre misure su richiesta*)

SEZIONE STANDARD DEI CONDUTTORI: 0.75 mmq (*sezione max 1.5 mmq*)

VITE DI FISSAGGIO: M3

GUARNIZIONE STANDARD: NBR (*altri materiali su richiesta*)

GRADO DI PROTEZIONE: IP 67 con cavo costampato

COLORE : nero con LED rosso (ove presente)

ULR1B-CAVO PVC (1 - 2 - 5 m)	(2 poli + terra H6/H12)
ULR1B/3P-CAVO PVC (1 - 2 - 5 m)	(3 poli + terra H6)
ULR1B/3P-CAVO PVC (1 - 2 - 5 m)	(3 poli + terra H12)
ULR1B- VDR 24 - CAVO PVC (1 - 2 - 5 m)	(2 poli + terra H6/H12)
ULR1B- VDR 110 - CAVO PVC (1 - 2 - 5 m)	(2 poli + terra H6/H12)
ULR1B- VDR 220 - CAVO PVC (1 - 2 - 5 m)	(2 poli + terra H6/H12)

DIN 43650 - FORMA B INDUSTRIALE

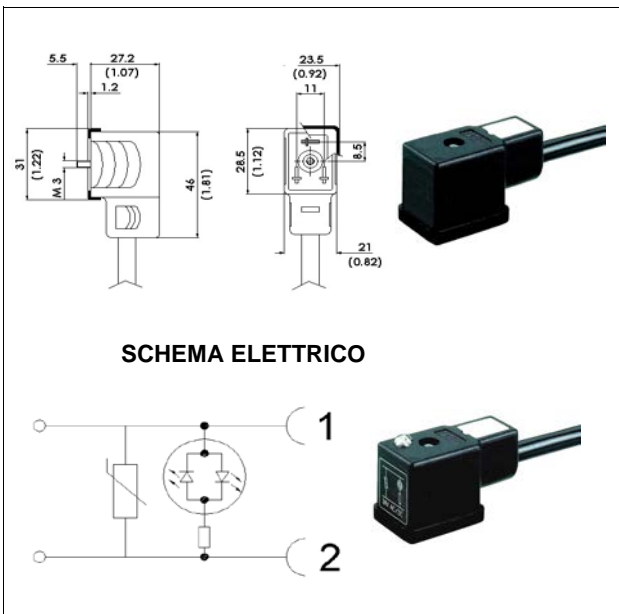

CONNETTORE DA 22 mmt - DISTANZA CONTATTI 11 mmt *con cavo co-stampato*

TIPO CONTATTO: saldato

DISTANZA CONTATTI: 11 mm

NUMERO POLI: 2 poli + terra H6/H12

POSIZIONE TERRA STANDARD: H6/H12 (doppia terra)

TIPO DI CAVO STANDARD: PVC H05VVF (*altri cavi su richiesta*)

LUNGHEZZA CAVO STANDARD: 1 - 2 - 5 m (*altre misure su richiesta*)

SEZIONE STANDARD DEI CONDUTTORI: 0.75 mmq (*sezione max 1.5 mmq*)

VITE DI FISSAGGIO: M3

GUARNIZIONE STANDARD: NBR (*altri materiali su richiesta*)

GRADO DI PROTEZIONE: IP 67 con cavo stampato

COLORE : nero con LED rosso (ove presente)

URS102/9 - CAVO PVC (1-2-5 m)	(2 poli + terra H6/H12)
URS102/9-VDR 24 - CAVO PVC (1-2-5 m)	(2 poli + terra H6/H12)
URS102/9-VDR 110 - CAVO PVC (1-2-5 m)	(2 poli + terra H6/H12)
URS102/9-VDR 220- CAVO PVC (1-2-5 m)	(2 poli + terra H6/H12)

ORIENTAMENTO TERRA

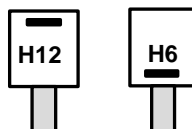

CONNETTORI PRE-CABLATI PER BOBINE ELETTRICHE

DIN 43650 - FORMA B (DIN)

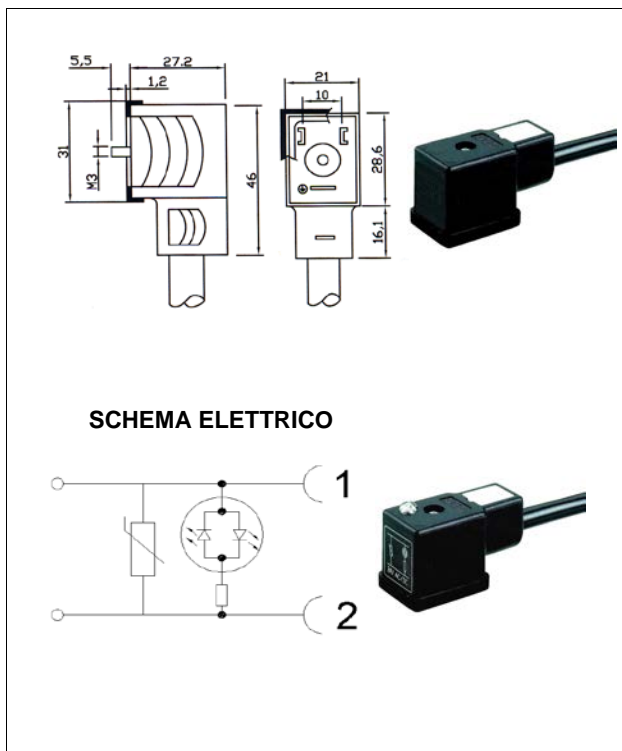

CONNETTORE DA 22 mmt - DISTANZA CONTATTI 10mmt

con cavo co-stampato

TIPO CONTATTO: saldato

DISTANZA CONTATTI: 10 mm

NUMERO POLI: 2 poli + terra H6 o H12

POSIZIONE TERRA STANDARD: H6 o H12

TIPO DI CAVO STANDARD: PVC H05VVF (*altri cavi su richiesta*)

LUNGHEZZA CAVO STANDARD: 1 - 2 m (*altre misure su richiesta*)

SEZIONE STANDARD DEI CONDUTTORI: 0.75 mmq (*sezione max 1.5 mmq*)

VITE DI FISSAGGIO: M3 x 28,7

GUARNIZIONE STANDARD: NBR (*altri materiali su richiesta*)

GRADO DI PROTEZIONE: IP 67 con cavo stampato

COLORE : nero con LED rosso (ove presente)

URS102/9DIN-CAVO PVC (1 o 2 m)	(2 poli + terra H6)
URS102/9DIN-CAVO PVC (1 o 2 m)	(2 poli + terra H12)
URS102/9DIN-VDR 24 - CAVO PVC (1 o 2 m)	(2 poli + terra H6)
URS102/9DIN-VDR 110 - CAVO PVC (1 o 2 m)	(2 poli + terra H6)
URS102/9DIN-VDR 220 - CAVO PVC (1 o 2 m)	(2 poli + terra H6)
URS102/9DIN-VDR 24 - CAVO PVC (1 o 2 m)	(2 poli + terra H12)
URS102/9DIN-VDR 110 - CAVO PVC (1 o 2 m)	(2 poli + terra H12)
URS102/9DIN-VDR 220 - CAVO PVC (1 o 2 m)	(2 poli + terra H12)

DIN 43650 - FORMA C (MICRO)

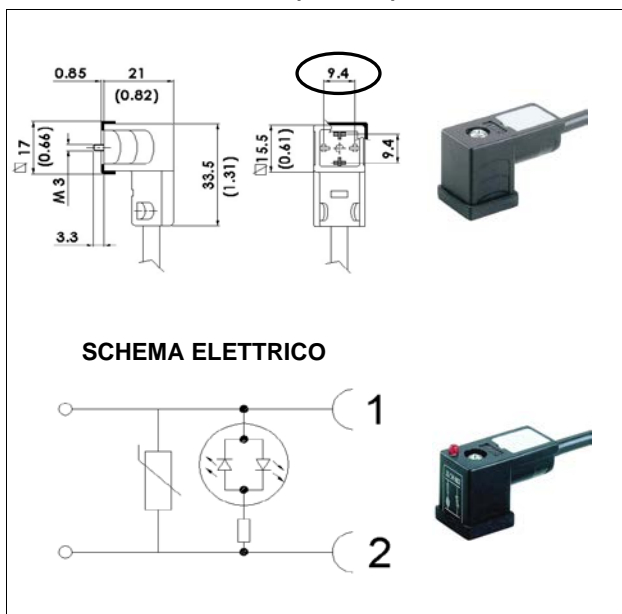

CONNETTORE DA 15 mmt - DISTANZA CONTATTI 9,4 mmt

con cavo co-stampato

TIPO CONTATTO: saldato

DISTANZA CONTATTI: 9.4 mm

NUMERO POLI: 2 poli + 2 terre H6/H12

POSIZIONE TERRA STANDARD: H6/ H12 (doppia terra)

TIPO DI CAVO STANDARD: PVC H03VVF (*altri cavi su richiesta*)

LUNGHEZZA CAVO STANDARD: 1 - 2 - 5 m (*altre misure su richiesta*)

SEZIONE STANDARD DEI CONDUTTORI: 0,50 mmq

VITE DI FISSAGGIO: M3

GUARNIZIONE STANDARD: NBR (*altri materiali su richiesta*)

GRADO DI PROTEZIONE: IP 67 con cavo costampato

COLORE : nero con LED rosso (ove presente)

URS102/7-CAVO PVC (1 - 2 - 5 m)	(2 poli + terra H6/H12)
URS102/7-VDR 24 - CAVO PVC (1 - 2 - 5 m)	(2 poli + terra H6/H12)
URS102/7-VDR 110- CAVO PVC (1 - 2 - 5 m)	(2 poli + terra H6/H12)
URS102/7-VDR 220 - CAVO PVC (1 - 2 - 5 m)	(2 poli + terra H6/H12)

ORIENTAMENTO TERRA

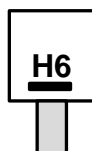
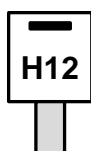

CONNETTORI PRE-CABLATI PER BOBINE ELETTRICHE

DIN 43650 - FORMA C (DIN)

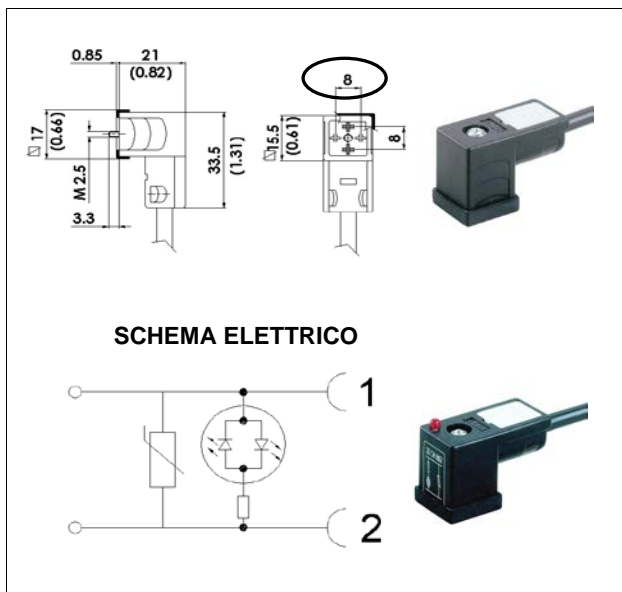

CONNETTORE DA 15 mmt - DISTANZA CONTATTI 8 mmt con cavo co-stampato

TIPO CONTATTO: saldato
 DISTANZA CONTATTI: 8 mm
 NUMERO POLI: 2 poli + 2 terre H6/H12
 POSIZIONE TERRA STANDARD: H6/ H12 (doppia terra)
 TIPO DI CAVO STANDARD: PVC H03VVF **(altri cavi su richiesta)**
 LUNGHEZZA CAVO STANDARD: 1 - 2 - 5 m *(altre misure su richiesta)*
 SEZIONE STANDARD DEI CONDUTTORI: 0.50 mmq
 VITE DI FISSAGGIO: M2.5
 GUARNIZIONE STANDARD: NBR *(altri materiali su richiesta)*
 GRADO DI PROTEZIONE: IP 67 con cavo costampato

URS102/7DIN-CAVO PVC (1-2-5 m)	(2 poli + terra H6/H12)
URS102/7DIN-VDR 24-CAVO PVC (1-2-5 m)	(2 poli + terra H6/H12)
URS102/7DIN-VDR 110-CAVO PVC (1-2-5 m)	(2 poli + terra H6/H12)
URS102/7DIN-VDR 220-CAVO PVC (1-2-5 m)	(2 poli + terra H6/H12)

CONNETTORI CON ATTACCO M12



DIN 43650 Forma A (connet. 30 mmt - dist. contatti 18 mmt.)
ULR1/B - ATTACCO M12 (2 poli + terra H6/H12)
ULR1/B/3P-ATTACCO M12 (3 poli + terra H12)

DIN 43650 Forma INDUSTRIALE (connet. 22 mmt - dist. contatti 11 mmt.)
URS102/9 - ATTACCO M12 (2 poli + terra H6/H12)

DIN 43650 Forma B (DIN) (connet. 22 mmt - dist. contatti 10 mmt.)
URS102/9DIN-ATTACCO M12 (2 poli + terra H6)
URS102/9DIN-ATTACCO M12 (2 poli + terra H12)

DIN 43650 Forma C (MICRO) (connet. 15 mmt - dist. contatti 9,4 mmt.)
URS102/7 - ATTACCO M12 (2 poli + terra H6/H12)

DIN 43650 Forma C (DIN) (connet. 15 mmt - dist. contatti 8 mmt.)
URS102/7DIN - ATTACCO M12 (2 poli + terra H6/H12)

NOTA: su richiesta disponibili con LED+VDR (in questo caso specificare tensione)

ORIENTAMENTO TERRA

